

SENCOR®

SES 7210WH



AUTOMATIKUS ESZPRESSZÓ

Az eredeti útmutató fordítása



SENCOR®

SES 7210WH

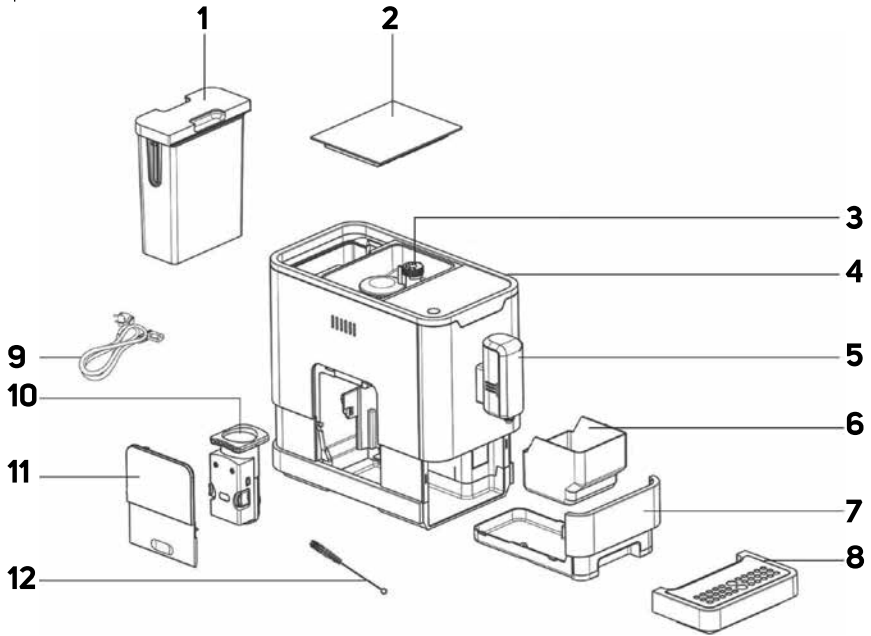
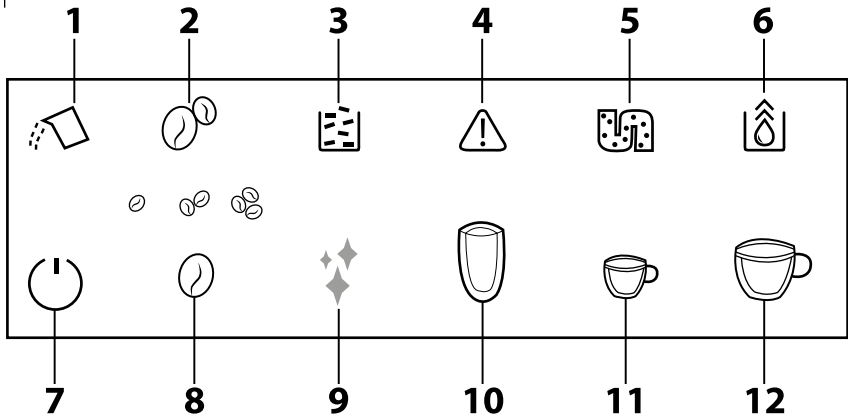

A**B**

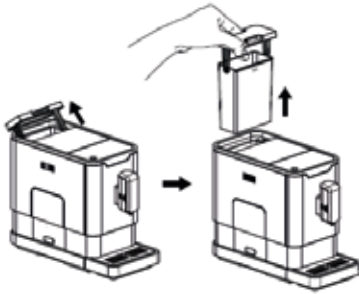
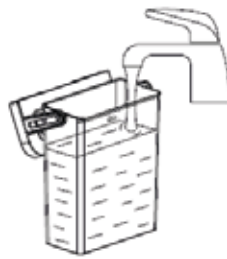
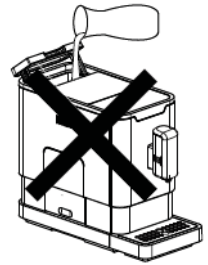
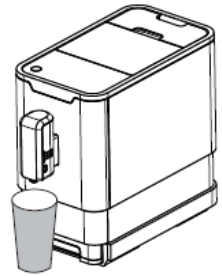
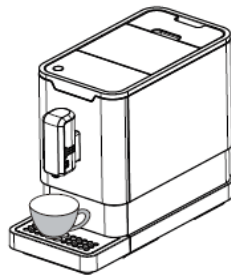
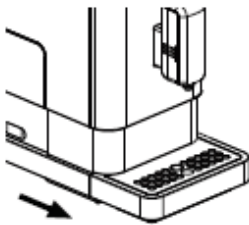
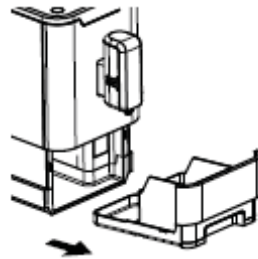
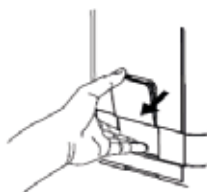
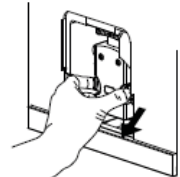
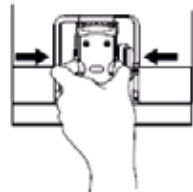
C1**C2****C3****D****E****F1****F2****G1****G2**

H

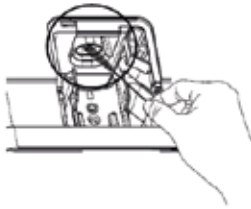

Fontos biztonsági előírások

OLVASSA EL FIGYELMESEN ÉS A KÉSŐBBI FELHASZNÁLÁSOKHOZ IS ŐRIZZE MEG!

Általános figyelmeztetések

- A készüléket gyerekek nem használhatják. A készüléket és a hálózati vezetékét tartsa távol a gyerekektől.
- A készüléket idős, testi és szellemi fogyatékos személyek, illetve a készülék használatát nem ismerő és hasonló készülék üzemeltetéseinek a tapasztalataival nem rendelkező személyek csak a készülék használati utasítását ismerő és a készülék használatáért felelősséget vállaló személy felügyelete mellett használhatják.
- A termék nem játék, azzal gyerekek nem játszhatnak.
- A készüléket 8 év feletti gyerekek csak felnőtt személy felügyelete mellett tisztíthatják.
- A készüléket és a hálózati vezetékét tartsa távol a 8 év alatti gyerekektől.
- A sérült hálózati vezetékét csak szakszerviz, vagy villanszerelő szakember cserélheti ki. Ellenkező esetben áramütés érheti. A készüléket sérült hálózati vezetékkel használni tilos.
- A készülék csak háztartásokban használható. A készülék nem használható a következő helyeken:
 - konyhák, irodai és egyéb munkahelyi kiskonyhák;
 - mezőgazdasági üzemek;

- szállodai és motelszobák, munkásszállások konyhái;
- turistaszállások, és egyéb jellegű szállások.
- A készüléket, a hálózati vezetéket, vagy a csatlakozódugót vízbe vagy más folyadékba mártani tilos.



FIGYELMEZTETÉS:

A töltőnyílást a használat közben nem szabad kinyitni.



FIGYELMEZTETÉS:

Előzze meg a csatlakozódugó vízzel való leöntését.

- Az élelmiszerekkel kapcsolatba részeket és tartozékokat mosogatószeres meleg vízben mosogassa el, tiszta vízzel öblítse le, majd törölje szárazra.



FIGYELMEZTETÉS:

A helytelen használat személyi sérülésekhez vezethet.

- Használat közben a készülék felülete felmelegszik, és a kikapcsolás után egy ideig még meleg. Legyen különösen óvatos.
- Használat közben a készülék nem lehet szekrényben (zárt helyen).

- A készüléket csak a típuscímkén feltüntetett tápfeszültség értékeivel megegyező elektromos hálózathoz szabad csatlakoztatni.
- A készüléket csak előírászerűen leföldelt aljzathoz csatlakoztassa. Biztonsági okokból a készüléket ne csatlakoztassa elosztón vagy hosszabítón keresztül az elektromos hálózathoz.
- A készüléket ne helyezze le ablakpárkányra, mosogató melletti csepegtetőre, illetve nem stabil felületre. A készüléket csak stabil, vízszintes és tiszta felületre állítsa fel.
- A készüléket ne tegye elektromos vagy gáztűzhelyre, illetve nyílt láng közelébe.
- A készüléket fürdőkád, zuhanyozó, vagy úszómedence közelében ne használja.
- A készüléket csak a rendeltetésének megfelelő célokra használja.
- A készüléket a jelen használati útmutatóban leírtak szerint, a rendeltetésének megfelelően használja. Ellenkező esetben a készülék meghibásodhat és személyi sérülést is okozhat.
- A készülékhez kizárólag csak a mellékelt tartozékokat használja.
- A levegő megfelelő áramlása érdekében, a működő készülék körül legalább 15 cm szabad helyet kell hagyni.
- A készülék felső felületén csak csészéket melegítsen fel. Erre a felületre ne helyezzen rá más tárgyakat

- A víztartályba csak tiszta és hideg vizet töltsön be. A tartályba meleg vizet vagy más folyadékot tölteni, illetve abba bármilyen tárgyat betenni tilos.
- A bekapcsolás előtt győződjön meg arról, hogy
 - a rácsos csepegtető tálca a helyén van-e;
 - a tartályban van-e elegendő víz, illetve a tartály a helyén van-e. A tartályba a maximum jelnél több vizet betölteni tilos.
- A készülék használata során legyen óvatos, a kiforrócsenő forró víz vagy a kiáramló gőz égési sérülést okozhat.
- A forró víz funkciót egyfolytában legfeljebb csak egy teli tartály mennyiségű víz melegítéséhez szabad használni.
- A készülék használata közben rendszeresen ellenőrizze le a víz mennyiségét a tartályban. Ha a víz szintje a minimum jel alá süllyed, akkor a tartályba töltsön vizet. A víz betöltése előtt a készüléket kapcsolja le és a hálózati vezetékét húzza ki a fali aljzatból.
- A beépített kávédarálóval csak pörkölt szemes kávé szabad darálni. A darálót más alapanyagok darálásához használni tilos.
- Ügyeljen arra, hogy a kávédarálás közben a haja vagy más tárgyak ne lógnak bele a kávédarálóba. A kávédaráló tartályának a fedelét csak akkor vegye le, ha a darálóba kávé kíván betölteni, vagy be kívánja állítani a darálás finomságát.
- A készülék védelme érdekében, ha a szivattyú szárazon fut, akkor a beépített védelem a készüléket lekapcsolja. Amennyiben ez bekövetkezik, akkor a hálózati vezetékét húzza ki, és a készüléket 30 percig ne kapcsolja be. Ezt követően a készülék ismét használható.
- A készüléket ne mozgassa, ha a csepegtető tálcán, vagy a csésze melegítő felületen csésze van.
- Ügyeljen arra, hogy a hálózati vezeték ne érje víz vagy nedvesség, illetve az forró tárgyakhoz se érjen hozzá.
- A hálózati vezeték nem szabad a vezetéknél megfogva a fali aljzatból kihúzni, a művelethez a csatlakozódugót fogja meg. Ellenkező esetben a vezeték vagy az aljzat megsérülhet.
- A készülékből a hálózati vezeték kihúzható. Ha a hálózati vezeték megsérült, akkor a vezetékét ne használja, vásároljon új és azonos típusú vezetékét.
- A készüléket, a hálózati vezetékét, és a csatlakozódugót vízbe vagy más folyadékba mártani tilos.
- A hálózati csatlakozódugót és vezetékét óvja a víztől és egyéb folyadékoktól.
- Ügyeljen arra, hogy a kihúzható hálózati vezeték csatlakozóit ne érje víz vagy nedvesség.
- Ne próbálja megjavítani a meghibásodott készüléket, illetve azon ne hajtson végre átalakításokat, ellenkező esetben áramütés érheti. A készülék minden javítását bizza a legközelebbi márkaszervizre. A készülék illetéktelen megbontása esetén a termékhiba felelősség és a garancia megszűnik.

HU Automatikus eszpresszó

Használati útmutató

- Köszönjük, hogy megvásárolta a SENCOR márka termékét. Hisszük azt, hogy meglegegedéssel fogja használni a termékünket!
- A készülék első használatba vétele előtt olvassa el a használati útmutatót, akkor is, ha hasonló készülékek használatát már ismeri. A készüléket a jelen használati útmutatóban leírtak szerint használja. A használati útmutatót őrizze meg, később is szüksége lehet rá.
- Legalább a termékhiba felelősség (illetve garancia) időtartama alatt javasoljuk az eredeti csomagolás (kartondoboz és egyéb csomagolóanyagok), a pénztári bizonylat, a termékhiba felelősségre vonatkozó gyártói nyilatkozat vagy a garancialevél megőrzését. Javasoljuk, hogy szállítás esetén a készüléket az eredeti dobozába csomagolja vissza.

A KÁVÉFŐZŐ RÉSZEI

- A1** 1,1 l-es víztartály
A2 Kávédaráló tartály fedél
A3 Szemes kávé tartály, kapacitása 150 g
A tartályban található az állítható szemcseméretű daráló
A4 Érintős működtető panel és kijelző
A5 Állítható magasságú kávé és forró víz fűvóka

- A6** Kávészacc gyűjtő
A7 Belső cseppgyűjtő tálcá
A8 Külső cseppgyűjtő tálcá
A9 Kihúzható hálózati vezeték
A10 Forrázó egység
A11 Szerviz ajtó
A12 Tisztító kefe

A MŰKÖDTETŐ PANEL RÉSZEI

- B1** A víztartályban nincs elegendő víz vagy a víztartály nincs a helyén
B2 A kávé tartályban nincs elegendő kávé
B3 A kávézacc gyűjtő megtelt (a kijelző folyamatosan világít), vagy a belső cseppgyűjtő tálcá / kávézacc gyűjtő nincs a helyén (a kijelző villog)
B4 A forrázó egység nincs a helyén, vagy rosszul van behelyezve (a kijelző folyamatosan világít, vagy a szerviz ajtó nyitva van, rosszul van felhelyezve (a kijelző villog)
- B5** Vízkömentesítést kell végrehajtani (a kijelző folyamatosan világít), vagy a vízkömentesítés van folyamatban (a kijelző villog)
B6 Belső őrítés folyamatban
B7 Be/ki kapcsoló érintős gomb
B8 Darált kávé mennyiség beállított érintős gomb
B9 Gyors tisztítás érintős gomb
B10 Forróvíz adagolás érintős gomb
B11 Eszpresszó kávé készítés érintős gomb
B12 Hosszú kávé készítés érintős gomb



Megjegyzés

A készülékhez három zacskó vízkömentesítő készítményt mellékelünk.

A KÉSZÜLÉK ELSŐ HASZNÁLATBA VÉTELE ELŐTT

1. A készüléket és tartozékait vegye ki a csomagolásból, majd távolítsa el minden csomagolóanyagot, címkét, védőfóliát és reklámfeliratot.
2. A készüléket tisztá, száraz, stabil, egyenes és vízszintes felületre állítsa fel. A készülék körül biztosítson elegendő szabad helyet, felül 35 cm-t, oldalt és hátul 15 cm-t.
3. A készülékből vegye ki a víztartályt **A1**, majd mosogatószeres meleg vízben mosogassa el. Öblítse ki tiszta vízzel, törölje szárazra, majd tegye vissza a készülékbe.

4. A külső cseppgyűjtő tálcát **A8** tegye a készülék elé.
5. A készülék külső felületét mosogatószeres vízbe mártott és jól kicsavart ruhával törölje meg, majd törölje szárazra.
6. A kihúzható hálózati vezetéket **A9** teljesen tekerje szét, majd csatlakoztassa a készülék hátlapján található aljzathoz.
7. A készülék optimális élettartamának a biztosításához, az első használatba vétel előtt, a belső alkatrészeket néhányszor forró vízzel át kell öblíteni. Ehhez használja a **B10** gombot, **A kávéfőző átöblítése** fejezetben leírtak szerint.

A VÍZTARTÁLY FELTÖLTÉSE

1. A víztartály **A1** fedelét fogja meg. A fedél fogantyúként is szolgál. Emelje ki a tartályt a készülékből (lásd a **C1** ábrát).
2. A tartályba **A1** töltsön tiszta vizet, egészen a maximum jelig (lásd a **C2** ábrát), majd a tartályt tegye vissza a készülékbe. Ellenőrizze le a tartály **A1** megfelelő behelyezését.



Megjegyzés

A tartályba **A1** lehetőleg csak szobahőmérsékletű (kb. 25°C) vizet töltsön be. A túl hideg víz hatással lehet a kész kávé ízére.



Figyelmeztetés!

A tartályba **A1** csak 1,1 l vizet szabad betölteni. A tartályt ne töltse túl. A tartályba **A1** ne töltsön meleg vagy szénsavas vizet, illetve más folyadékokat (pl. tejet). Ellenkező esetben a készülék meghibásodhat. A tartályba **A1** nem szabad úgy betölteni a vizet, hogy azt nem húzza ki a készülékből (lásd a **C3** ábrát). Véletlenül leöntheti a készüléket vagy túltöltheti a tartályt **A1**.

3. A tartályban **A1** ne tárolja egy napnál hosszabb ideig a vizet. A jó minőségű kávé főzéséhez tiszta és friss vizet kell használni. A régi víz hatással lehet a kávé ízére.



Megjegyzés

Amikor az **B1** kijelző bekapcsol, a tartályba **A1** töltsön vizet. A vizet a fentiek szerint töltsse az **A1** tartályba.

A KÁVÉDARÁLÓ TARTÁLY FELTÖLTÉSE

1. Vegye le a kávédaráló tartály fedelét **A2**.
2. A tartályba **A3** töltsön pörkölt kávé, majd a fedelet **A2** tegye vissza. A tartály fedelét **A2** hagyja a készüléken, ellenkező esetben a pörkölt kávé gyorsabban elveszti az aromáját.



Figyelmeztetés!

A tartályba **A3** legfeljebb csak 150 g kávészemetet lehet betölteni. A tartályt ne töltse túl. A tartályba **A3** nem szabad darált vagy instant kávé, illetve karamellizált vagy más módon előkészített kávészemeket, kakaóbabot, vagy más alapanyagokat betölteni, mert ezek a készülék meghibásodását okozhatják.

A DARÁLÁSI FINOMSÁG BEÁLLÍTÁSA

1. A kávé tartályban **A3** található gombbal 5 fokozatban állítható be a darálás finomsága (lásd a D. ábrát).
2. Ha a gombot a plusz jel felé forgatja el, akkor durvább kávé darál a készülék. Ellenkező irányú elforgatás esetén a darált kávé finomabb lesz.
3. A darálás finomságát akkor állítsa be, ha a készülék éppen kávé darál. Ellenkező esetben a daráló meghibásodhat. A sötétebb

- kávészemek esetében javasoljuk a durvább, a világosabb kávészemek esetében a finomabb darálást.
- Amennyiben a kávéfőzés közben a kávé nagyon lassan folyik ki a fővőkából, akkor túlságosan finomra darálta meg a kávéét. Állítson be durvább darálást. Amennyiben a kávéfőzés közben a kávé nagyon gyorsan kifolyik a fővőkából, akkor túlságosan durvára darálta meg a kávéét. Állítson be finomabb darálást.

KÁVÉ VÁSÁRLÁSI ÉS TÁROLÁSI TANÁCSOK

- A tárolási idő csökkentése érdekében vásároljon kisebb kávécsomagot.
- Lehetőleg csak frissen pörkölt kávéét vásároljon, és a kávéét a pörköléstől számított 3 héten belül használja fel.
- A kávészemeket hűvös, sötét és száraz helyen, lehetőleg légmentesen lezárt edényben tárolja.



A KÁVÉFŐZŐ HASZNÁLATA

- A hálózati vezetékét **A9** csatlakoztassa a készülékhez. A hálózati vezeték **A9** csatlakozódugóját a fali aljzatba. Ellenőrizze le, hogy a víztartályban **A1** van-e friss víz, valamint a kávétartályban **A3** van-e elegendő kávé, valamint, hogy a készülék helyesen van-e összeszerelve.



Megjegyzés

A vizet és a kávéét **A víztartály feltöltése** és **A kávédaráló tartály feltöltése** fejezetekben leírtak alapján töltsa a tartályokba.

- A készülék bekapcsolásához érintse meg a **B7**  gombot. A készülék készenléti üzemmódba kapcsol.
- A készülék használatának befejezése után a kikapcsoláshoz érintse meg a **B7**  gombot.



Megjegyzés

A készülék automatikusan is kikapcsol, ha azt bizonyos ideig nem használja. A kiválasztott üzemmódtól függően, a készülék előre beprogramozott idő után kapcsol ki. Az automatikus kikapcsolásról az „**Üzemmódok beállítása**” részben talál több információt.

A kávéfőző átöblítése

- A készülék optimális élettartamának a biztosításához, az első használatba vétel előtt, a belső alkatrészeket néhányszor forró vízzel át kell öblíteni.
- Vegye el a külső cseppgyűjtő edényt **A8** és a fej **A5** alá tegyen egy nagyobb csészét, amelybe a víz ki tud folyni. Állítsa be a fej **A5** magasságát a csésze mérete szerint.
 - Érintse meg a **B10**  gombot. A gomb háttérvilágítása bekapcsol, a kávéfőzőből forró víz folyik ki.
 - A forró víz adagolása egy idő után automatikusan leáll, a gomb háttérvilágítása kikapcsol.
 - A belső alkatrészek tökéletes átöblítéséhez javasoljuk, hogy az öblítési folyamatot 3 - 4-szer kapcsolja be.
 - A kávéfőzőből a csészébe folyt vizet öntse ki. Legyen figyelmes, a kifolyt víz forró. Tegye vissza a külső cseppgyűjtő tálcát **A8**. Töltsön vizet a tartályba **A1**.





Megjegyzés

Az átöblítési funkciót kapcsolja be akkor is, ha a kávéfőzőt hosszabb ideig nem használta. A vízadagolás közben a szivattyú hangja hallatszik. Ez normális jelenség.

Kávéfőzés

- A fej **A5** alá tegyen be csészét, poharat vagy kis kancsót. A fej **A5** magasságát állítsa be a csésze, a pohár vagy a kis kancsó magassága szerinti méretre (tolja fel vagy húzza le) – lásd az **E**. ábrát. Ha a csésze vagy a pohár túl magas, akkor a külső csepegtető tálcát **A8** el is lehet venni a készüléktől. Ha befejezte az ital főzését, akkor a cseppgyűjtő tálcát **A8** tegye vissza a helyére.





- Eszpresszó kávé főzéséhez érintse meg a  **B11** gombot, hosszú kávé készítéséhez érintse meg a  **B12** gombot. A megérintett gomb világitása bekapcsol.
- A kávéfőző automatikusan megdarálja a kávéét, adagolja a szitába, tömöríti, majd megfőzi a kávéét.
- A kávéfőzés befejezése után a készülék automatikusan átkapcsol készenléti üzemmódba.

Forró víz adagolás





- A fej **A5** alá tegyen be csészét, poharat vagy kis kancsót. A fej **A5** magasságát állítsa be a csésze, a pohár vagy a kis kancsó magassága szerinti méretre (tolja fel vagy húzza le) – lásd az **E**. ábrát. Ha a csésze vagy a pohár túl magas, akkor a külső csepegtető tálcát **A8** el is lehet venni a készüléktől. Ha befejezte az ital főzését, akkor a cseppgyűjtő tálcát **A8** tegye vissza a helyére.
- Érintse meg a **B10**  gombot, a gomb világitása bekapcsol.
- A készülék automatikusan adagolja a forró vizet.
- A forró víz adagolás befejezése után a készülék automatikusan átkapcsol készenléti üzemmódba.

FELHASZNÁLÓI BEÁLLÍTÁSOK

A darálóndó kávé mennyiségének a beállítása

- Amennyiben a főzött kávé túl erős vagy túl gyenge, akkor megváltoztathatja a darált kávé mennyiségét.
- A darálóndó kávé mennyiségét a **B8**  gombbal lehet beállítani.
- Egynéi ízlés szerinti a **B8**  gomb nyomogatásával válasszon a kis  (kb. 7 g), a közepes  (kb. 8 g) vagy a nagy  (kb. 10 g) kávé mennyiség közül.

Kifőzött kávé / forró víz mennyiségének a beállítása

- A kávéfőzőn az adagolt kávé vagy forró víz mennyiségét 25 ml és 250 ml között lehet beállítani. A beállított mennyiséget a készülék a memóriájában eltárolja.
- A fej **A5** alá tegyen be csészét, poharat vagy kis kancsót.
 - A kávéfőzőt a **B7**  gomb megérintésével kapcsolja be.
 - Érintse meg és tartsa benyomva a  **B11** gombot (az eszpresszó főzéséhez), a  **B12** gombot (a hosszú kávé főzéséhez), vagy a  **B10** gombot (a forró víz adagolásához). A kávéfőző megkezdí a kávé vagy a forró víz adagolását.
 - A gomb elengedése után a kávé vagy a forró víz adagolása leáll. Sípsoz hallatszik, és a készülék elmenti a beállított kávé vagy forró víz mennyiségét. a memóriába.

Üzemmódok kiválasztása

- A készüléket gazdaságos **ÖKO** üzemmódba, gyors üzemmódba vagy gyári alapbeállításokba lehet beállítani. Az **ÖKO** üzemmódban a készülék energiatakarékos módban üzemel. A gyors üzemmódban a készülék a gyári alapbeállításoknál gyorsabban készíti el a kávéét.

	Gyors üzemmód	ÖKO üzemmód	Gyári alapbeállítások
Kijelző lámpa	Világit	Nem világit	Világit
Előforrázás *	Nem	Igen	Igen
Automatikus kikapcsolási idő	30 perc	10 perc	20 perc
Kifőzött kávé mennyiségének a beállítása	Igen	Igen	Igen





*Megjegyzés:

Az előforrázás funkció a darált kávéet előbb kisebb mennyiségű vízzel leforrázza. A kávé megszívja magát vízzel, így a kávéfőzés során az ízek és aromák, valamint az esszenciális olajok intenzívebben jelennek meg a kávéban.

- Készenléti üzemmódban érintse meg és tartsa benyomva a **B7**  gombot (5 másodpercig). A **B7**  gomb villog, illetve villognak

vagy világitanak az egyéb gombok, amelyek az adott mód beállítására utalnak (az alábbi táblázat szerint).

	Forró víz adagolás gomb 	Eszpresszó gomb 	Hosszú kávé gomb 
ÖKO üzemmód	Világit	Villog	Villog
Gyors üzemmód	Villog	Világit	Villog
Gyári alapbeállítások	Villog	Villog	Világit

- Az ÖKO üzemmód beállításához a **B10**  a gyors üzemmód beállításához **B11**  a gyári alapbeállítások visszaállításához a **B12**  gombot érintse meg. A kiválasztott üzemmód beállítása után 2 sípszó hallatszik. Amennyiben olyan üzemmódot kíván beállítani, amely már be van állítva, akkor a készülék nem fog reagálni a gomb megérintésére.
- Ha nem kívánja megváltoztatni a beállítást, akkor nyomja meg röviden a **B7**  gombot, vagy várjon 5 másodpercet, a készülék automatikusan átkapcsol készenléti üzemmódba.

TISZTÍTÁS ÉS KARBANTARTÁS

- A tisztítás megkezdése előtt a készülék hálózati vezetékét húzza ki a fali aljzattól, és várja meg a készülék teljes lehűlését.



Figyelmeztetés!



A tisztításhoz abraszív anyagokat, oldószereket stb. tartalmazó tisztítóanyagokat használni tilos. Ezek a készülék felületén és alkatrészeiben maradó sérüléseket okozhatnak. A készülék tartozékait nem lehet mosogatógépből elmosogatni!



Figyelmeztetés!

A készüléket, a hálózati vezetékét és a csatlakozódugót vízbe vagy más folyadékba mártani tilos, ellenkező esetben áramütés érheti.

Gyors tisztítás

- A gyors tisztítással a fejet **A5** és a belső csöveket lehet gyorsan kitisztítani.
- A fej **A5** alá tegyen be csészét, poharat vagy kis kancsót.
 - Érintse meg egyszer a **B9**  gombot. A kávéfőző automatikusan elindítja a gyors tisztítás funkciót. Az **A5** fejből víz folyik ki.
 - A gyors tisztítás folyamat automatikusan kikapcsol, de ha a befejezés előtt szeretné a tisztítást befejezni, akkor érintse meg ismét a **B9**  gombot.



Megjegyzés

Javasoljuk, hogy a gyors tisztítás funkciót minden kávéfőzés után indítsa el.

MINDENNAPI TISZTÍTÁS ÉS KARBANTARTÁS

- A készülék megfelelő működése és hosszú élettartam érdekében nagyon fontos a tisztítások és karbantartások végrehajtása.
- A tisztítás megkezdése előtt a készüléket kapcsolja le, a hálózati vezetékét húzza ki a fali aljzattól és a készüléket hagyja teljesen lehűlni.



Cseppgyűjtő tálcá és zacccgyűjtő tartály

- Vegye el a külső cseppgyűjtő tálcát **A8** (lásd az **F1**. ábrát). A tálcá tartalmát mosogatóba öntse ki, majd a tálcát tiszta vízzel öblítse ki és hagyja megszáradni.
- Az **A8** tálcá forró lehet, legyen óvatos. A tálcában forró víz lehet.
- Húzza ki a belső cseppgyűjtő tálcát **A7** a kávézacc gyűjtővel **A6** együtt (lásd az **F2**. ábrát).
- A kávézacc gyűjtőből **A6** öntse ki a tartalmát, majd tiszta vízzel öblítse ki, és szárítsa meg. A belső cseppgyűjtő tálcából **A7** öntse ki a vizet, majd öblítse ki és szárítsa meg (vagy törölje szárazra).

- A belső cseppgyűjtő tálcát **A7**, a kávézacc gyűjtőt **A6** és a külső cseppgyűjtő tálcát **A8** tegye vissza a helyére.



Megjegyzés



Ha használat közben bekapcsol a **B3**  ikon, akkor ez azt jelzi ki, hogy a zacccgyűjtő **A6** megtelt, azt ki kell üríteni. Ha a **B3**  ikon villog, akkor ez azt jelenti, hogy a kávézacc gyűjtő **A6** nincs a készülékben.

Forrázó egység

- Emlje ki a helyéről a szerviz ajtót **A11** (lásd a **G1**. ábrát). A forrázó egységet **A10** nyomja meg a kioldó gombot, majd a forrázó egységet **A10** húzza ki a készülékből – lásd a **G2**. ábrát. Az egységet tiszta víz alatt mossa le, majd szárítsa meg.
- A forrázó egységet **A10** szabályszerűen tegye vissza a készülékbe, majd az ajtót **A11** is tegye fel.



Megjegyzés

Ha használat közben bekapcsol a **B4**  ikon, akkor ez azt jelenti, hogy a forrázó egység nincs a helyén, vagy rosszul van betéve. Ha a **B4**  ikon villog, akkor ez azt jelenti, hogy a szervizajtó **A11** nyitva van, vagy rosszul van beszerelve.

Vízartály

- A készülékből vegye ki a vízartályt **A1**, majd mosogatószeres meleg vízben mosogassa el. Öblítse ki tiszta vízzel, törölje szárazra, majd tegye vissza a készülékbe.

Kávétartály

- A kávéartályt **A3** csak tiszta és száraz ruhával (vagy konyhai papír törülköendővel) törölje ki. Ezt ne tisztítsa vízzel.

A kávéfőző külső felületének a tisztítása

- A készülék külső felületét puha és száraz (vagy szükség esetén enyhén benedvesített) ruhával törölje meg. A felületeket törölje szárazra.

VÍZKŐ ELTÁVOLÍTÁS





- Ha a készüléken bekapcsol a **B5**  kijelző, akkor ez azt jelenti, hogy be kell kapcsolni a vízkő eltávolítás funkciót.
- A készülék megfelelő működése érdekében a vízkő eltávolítás funkciót havonta legalább egyszer kapcsolja be (vagy gyakrabban, ha önként keményebb az ivóvíz). A vízkő eltávolítással meghosszabbíthatja a készülék élettartamát, illetve javítja az energiahatékonyságot is, mivel a vízkő lerakódások miatt több energia szükséges a víz felmelegítéséhez.

- A tartályba **A1** a **Vízartály feltöltése** fejezetben leírtak alapján töltsön vizet a maximum jelig.
- A tartályba **A1** öntsön olyan készítményt, amelyet kávéfőzők (elsősorban eszpresszó készülékek) belsejéből lehet a vízkövet eltávolítani. Ilyen készítményt szaküzletekben vásárolhat. Az oldatot a vízkő eltávolító készítmény gyártójának a használati utasítása szerint készítse elő.



Figyelmeztetés!





A vízkő eltávolításához ne használjon ecetet, mert ez a készülék meghibásodását okozhatja.

- A hálózati vezetékét csatlakoztassa a fali aljzathoz.
- A fej **A5** alá helyezzen el egy megfelelően nagy méretű edényt.
- Készenléti üzemmódban érintse meg és tartsa benyomva egyidejűleg a **B7**  és a **B10**  gombokat (5 másodpercig). Sípszó hallatszik, és a **B5**  kijelző, valamint a **B11**  gomb villogni kezd.
- A vízkő eltávolítás funkció indításához érintse meg a **B11**  gombot.



Megjegyzés

Amennyiben ebből a lépésből szeretne visszakapcsolni készületi üzemmódba, akkor érintse meg a **B7**  gombot.

- A vízkő eltávolítás folyamata közben a **B5**  kijelző folyamatosan villog. Ügyeljen arra, hogy a készülékből kifolyó forró víz vagy gőz ne okozzon égési sérülést. Ebben a szakaszban a folyamatot nem szabad megszakítani vagy leállítani.
- Amikor a tartályból **A1** kiürült a víz, akkor a **B1**  kijelző és a **B9**  gomb villogni kezd. A tartályt vegye ki a készülékből, majd a tartályból **A1** öntse ki a maradék tisztító oldatot, a tartályt öblítse ki és a maximum jelig töltsön bele tiszta vizet. Amikor a vízzel teli tartályt **A1** visszatesztli a készülékbe, a **B1**  kijelző elalszik. A vízkő eltávolítási folyamat tovább folytatódik.







Megjegyzés

Szükség esetén öntse ki az **A5** fejalatti edény tartalmát. Legyen óvatos, az edényben forró víz van.

- Az öntisztítási folyamat befejezése után a készülék automatikusan kikapcsol.

A BELSŐ RENDSZER ÜRÍTÉSE

A belső rendszert akkor kell kiüríteni, ha a készüléket hosszabb ideig nem kívánja használni, vagy a készüléket szállítani szeretné.

- Készületi üzemmódban érintse meg és tartsa benyomva egyidejűleg a **B7**  és a **B12**  gombokat (5 másodpercig).
- A **B6**  kijelző villogni kezd.
- A készülékből húzza ki a víztartályt **A1**. A **B6**  kijelző bekapcsol. Ezzel jelzi ki, hogy a belső rendszer ürítése megkezdődött.



Megjegyzés

Ha megnyomja a **B7**  gombot a tartály **A1** kiemelése előtt, akkor a készülék készületi üzemmódba kapcsol át.

- A belső rendszer ürítésének a befejezése után a készülék automatikusan kikapcsol.

A DARÁLT KÁVÉ ADAGOLÓ TISZTÍTÁSA

A darált kávé az adagolás közben lerakódhat, ezért az adagoló rendszeren ki kell tisztítani (a használat gyakoriságától függően).

- Emelje ki a helyérőlt a szerviz ajtót **A11** (lásd a **G1** ábrát). A forrázó egységen **A10** nyomja meg a kioldó gombot, majd a forrázó egységet **A10** húzza ki a készülékből – lásd a **G2** ábrát.
- Óvatosan döntse meg a kávéfőzőt, és a kefe **A12** segítségével az adagoló faláról távolítsa el a lerakódott kávé (lásd a **H** ábrát).
- A tisztítás után a forrázó egységet **A10** tegye a készülékbe, majd a szervizajtót **A11** is tegye vissza a helyére.

Tárolás

- Ha a készüléket hosszabb ideig nem kívánja használni, akkor azt kapcsolja ki, a hálózati vezetékét húzza ki az aljzatból, várja meg a készülék teljes lehűlését, majd a készüléket a Tisztítás és karbantartás fejezetben leírtak szerint tisztítsa meg.
- A tárolás előtt győződjön meg arról, hogy a készülék és tartozékai tiszták és szárazok-e.
- A készüléket száraz, tiszta és szellőztetett, extrém hőmérsékletektől, gyerekektől és háziállatoktól védett helyen tárolja.

HIBAELHÁRÍTÁS

- Ebben a fejezetben megtalálja azokat a hibaelhárítási megoldásokat, amelyekkel a készülék használata során találkozhat. Ha a probléma nem szűnt meg, akkor a készüléket ne használja. A hálózati csatlakozódugót húzza ki a fali aljzatból. A készüléket vigye márkaszervízbe javításra.

Probléma	Ok	Megoldás
A készülék nem működik.	A hálózati vezeték nincs a fali aljzathoz csatlakoztatva.	A hálózati vezeték csatlakoztassa egy fali aljzathoz és a készüléket a B7  gomb megérintésével kapcsolja be. Ellenőrizze, hogy a hálózati vezeték csatlakoztatva van-e készülékhez és a fali aljzathoz.
A működtető gombok megnyomására a készülék nem reagál, vagy csak egy is idő után.	A készüléket elektromágneses zavarás érte. A működtető panel szennyezett.	A készüléket kapcsolja le, majd néhány perc múlva kapcsolja be. A készüléket kapcsolja le, a hálózati vezetékét húzza ki a fali aljzathoz, majd a működtető panelt enyhén benedvesített puha ruhával törölje meg, végül törölje szárazra.
A kávé nem elég meleg.	A csésze túl hideg volt. A forrázó egység A10 túl hideg.	Melegítse elő a csészt. A kávé főzése előtt hajtson végre 3-szor fűvóka öblítést.
A kávé nem folyik ki a fűvókából.	Előtte a belső kör ürítését kapcsolta be.	Érintse meg a forró víz adagolás gombot és várja meg a forró víz adagolását.
Az első csésze kávé íze nem jó.	A forrázó egységben A10 nincs elegendő darált kávé.	Az első kávé öntse ki. A következő csésze kávé már rendszeren lesz.
A kávé nincsen hab.	A kávészemek nem frissek.	Használjon mindig friss kávé (vásároljon más márkájú kávé).
Az érintős gombok nem működnek megfelelő módon.	Nem jól nyomta meg az érintős gombokat.	A készüléket felülről kell működtetni. A gomboknak (ikonoknak) az aló részét érintse meg.
A készülék túl sokáig melegszik be.	A készülékben vízkőlerakódások vannak.	Hajtson végre öntisztítást a Vízkő eltávolítása fejezetben leírtak szerint.
A tartály A1 nincs a készülékben, vagy abból kifogyott a víz, de a kijelző ezt nem mutatja.	A tartály aljánál A1 található érzékelő nedves.	A nedvességet törölje ki.
A belső cseppgyűjtő tálcá A7 megtelt folyadékkal.	Túlságosan finomra darált kávé, gátolja a víz áramlását.	A kávé darálja durvábbra.
A kávé adagolása lassú vagy szaggatott.	Túlságosan finomra darált kávé, gátolja a víz áramlását.	A kávé darálja durvábbra.
A kávé tartály töltöttségi kijelző akkor is villog, amikor a tartályban van elegendő kávé.	A belső adagoló torok eltömődött.	A kávé adagolót A darált kávé adagoló tisztítása fejezetben leírtak szerint tisztítsa meg.
A vízkő eltávolítás kijelző folyamatosan villog, pedig a vízkő eltávolítás már befejeződött.	A vízkő eltávolítási folyamat még nem ért a program végére.	Legyen türelmes, hagyja a készüléket dolgozni. A készülék automatikusan lekapcsol, ne kapcsolja le kézzel!

MŰSZAKI ADATOK

Névleges feszültség.....220 – 240 V-
Névleges frekvencia.....50 / 60 Hz
Névleges teljesítményfelvétel.....1 235 – 1 470 W
Zajszint.....75 dB(A)

A készülék deklarált zajszintje 75 dB(A), ami »A« akusztikus teljesítménynek felel meg, 1 pW akusztikus teljesítményt figyelembe véve.

A szöveg és a műszaki paraméterek megváltoztatásának a joga fenntartva.

A HASZNÁLT CSOMAGOLÓANYAGOKRA VONATKOZÓ UTASÍTÁSOK ÉS TÁJÉKOZTATÓ

A használt csomagolóanyagot az önkormányzat által kijelölt hulladékgyűjtő helyen adja le.

AZ ELHASZNÁLÓDOTT ELEKTROMOS ÉS ELEKTRONIKUS BERENDEZÉSEK MEGSEMISÍTÉSE



Ez a jel a terméken vagy a kísérő dokumentációban arra hívja fel a figyelmét, hogy az elektromos vagy elektronikus termék nem dobható a háztartási hulladék közé.

A megfelelő ártalmatlanításhoz és újrafelhasználáshoz a terméket kijelölt gyűjtőhelyen adja le. A fentiek alternatívájaként az EU országokban, illetve más európai országokban, hasonló termék vásárlása esetén az elhasználdott termék az üzletben is leadható.

A termék megfelelő módon történő megsemmisítésével segít megőrizni az értékes természeti erőforrásokat, és hozzájárul a nem megfelelő hulladék-megsemmisítés által okozott esetleges negatív környezeti és egészségügyi hatások megelőzéséhez. A további részletekről a helyi önkormányzati hivatal vagy a legközelebbi hulladékgyűjtő hely ad tájékoztatást.

Az ilyen típusú hulladék nem megfelelő módon történő megsemmisítése esetén a helyi előírások értelmében bírság szabható ki.

Az Európai Unió országában működő vállalkozások részére

Ha elektromos vagy elektronikus berendezést kíván ártalmatlanítani, akkor erre vonatkozóan kérjen információkat a termék eladójától vagy forgalmazójától.

Megsemmisítés az Európai Unió országain kívül

Ez a jel az Európai Unióban érvényes. Amennyiben ezt a terméket ártalmatlanítani kívánja, akkor tájékoztatásért forduljon a termék eladójához vagy a helyi önkormányzati hivatal illetékes osztályához.



A termék megfelel az adott termékekre vonatkozó összes európai uniós műszaki és egyéb előírásnak.

